

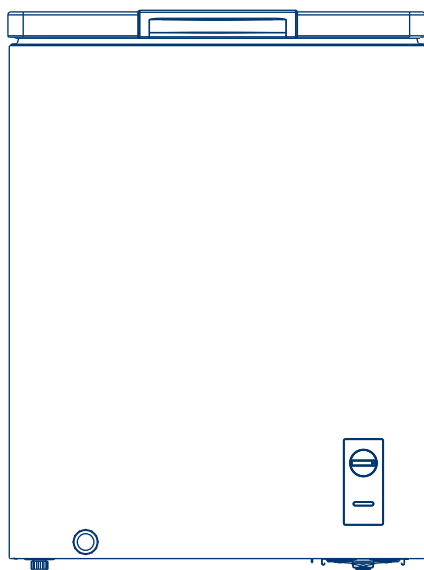

EN

## USER MANUAL

CHEST FREEZER



Please read the Manual carefully before use.  
Please keep this manual in a safe location for future reference.

**MODEL: MC05DPGCR1RCM**

# CONTENTS

## 1 Safety warnings

1.1 Warning	1-2
1.2 Meaning of safety warning symbols	3
1.3 Electricity related warnings	3
1.4 Related warnings for use	4
1.5 Warnings related to placing items	5
1.6 Warnings for energy	5
1.7 Warnings related to disposal	5

## 2 Proper use of freezer

2.1 Names of components	6
2.2 Temperature Control	7
2.3 Placement	8
2.4 Start to use	8
2.5 Energy saving tips	8

## 3 Maintenance of freezer

3.1 Cleaning	9
3.2 Defrost	9
3.3 Stop using	9

## 4 Trouble shooting

### DEAR CUSTOMER:

Thank you for buying this freezer. To ensure that you get the best results from your new freezer, please take time to read through the simple instructions in this booklet. Please ensure that the packing material is disposed of in accordance with the current environmental requirements.

When disposing of any freezer equipment please contact your local waste disposal department for advice on safe disposal. This appliance must be only used for its intended purpose.

# 1 Safety warnings

## 1.1 Warning



**Warning:** risk of fire / flammable materials

**THIS** appliance is intended to be used in household and similar applications such as staff kitchen areas in shops, offices and other working environments; farm houses and by clients in hotels, motels and other residential type environments; bed and breakfast type environments; catering and similar non-retail applications.

**IF** the supply cord is damaged, it must be replaced by the manufacturer, its service agent or similarly qualified persons in order to avoid a hazard.

**DO** not store explosive substances such as aerosol cans with a flammable propellant in this appliance.

**THE** appliance has to be unplugged after use and before carrying out user maintenance on the appliance.

**WARNING:** Keep ventilation openings, in the appliance enclosure or in the built-in structure, clear of obstruction.

**WARNING:** Do not use mechanical devices or other means to accelerate the defrosting process, other than those recommended by the manufacturer.

**WARNING:** Do not damage the refrigerant circuit.

**WARNING:** Do not use electrical appliances inside the food storage compartments of the appliance, unless they are of the type recommended by the manufacturer.

**WARNING:** Please abandon the appliance according to local regulators for its use of flammable blowing gas and refrigerant.

**WARNING:** When positioning the appliance, ensure the supply cord is not trapped or damaged.

**WARNING:** Do not locate multiple portable socket-outlets or portable power supplies at the rear of the appliance.

**DO** not use extension cords or ungrounded ( two prong ) adapters.

**DANGER:** Risk of child entrapment. Before you throw away the appliance:

-Take off the doors.

-Leave the shelves in place so that children may not easily climb inside.

**THE** appliance must be disconnected from the source of electrical supply before attempting the installation of accessory.

**REFRIGERANT** and cyclopentane foaming material used for the appliance are flammable. Therefore, when the appliance is scrapped, it shall be kept away from any fire source and be recovered by a special recovering company with corresponding qualification other than be disposed by combustion, so as to prevent damage to the environment or any other harm.



**CHILDREN** should be supervised to ensure that they do not play with the appliance.

**TO** avoid contamination of food , please respect the following instructions:

- Opening the door for long periods can cause a significant increase of the temperature in the compartments of the appliance.
- Clean regularly surfaces that can come in contact with food and accessible drainage systems.
- Clean water tanks if they have not been used for 48 h; flush the water system connected to a water supply if water has not been drawn for 5 days. (note 1)
- Store raw meat and fish in suitable containers in the refrigerator, so that it is not in contact with or drip onto other food.
- If the refrigerating appliance is left empty for long periods, switch off, defrost, clean, dry, and leave the door open to prevent mould developing within the appliance.

Note 1,2,3: Please confirm whether it is applicable according to your product compartment type.

## 1.2 Meaning of safety warning symbols

	The symbols indicate prohibited matters, and those behaviors are forbidden. Non-compliance with the instructions may result in product damages or endanger the personal safety of users.
	The symbols indicate matters that must be followed, and those behaviors must be strictly executed in line with the operation requirements. Non-compliance with the instructions may result in product damages or endanger the personal safety of users.
	The symbols indicate matters to pay attention to, and these behaviors shall be specially noted. Due precautions are needed or minor or moderate injuries or damages of the product will be caused.

This manual contains lots of important safety information which shall be observed by the users.

## 1.3 Electricity related warnings

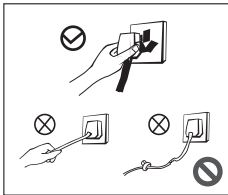

- Do not pull the power cord when pulling the power plug of the freezer. Please firmly grasp the plug and pull out it from the socket directly.
- Do not damage the power cord under any condition so as to ensure safety use, do not use when the power cord is damaged or the plug is worn.
- Worn or damaged power cord shall be replaced in manufacturer-authorized maintenance stations.

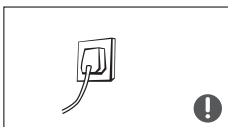

- The power plug should be firmly contacted with the socket or else fires might be caused. Please ensure that the grounding electrode of the power socket is equipped with a reliable grounding line.



- Please turn off the valve of the leaking gas and then open the doors and windows in case of leakage of gas and other flammable gases. Do not unplug the freezer and other electrical appliances considering that spark may cause a fire.

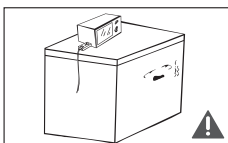

- To ensure safety, it is not recommended that to place regulators, rice cookers, microwave ovens and other appliances on the top of the freezer, those recommended by the manufacturer are not included. Do not use electrical appliances in the food pan.

## 1.4 Related warnings for use

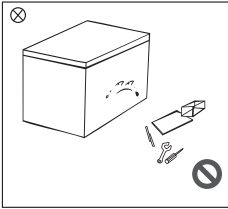

- Do not arbitrarily disassemble or reconstruct the freezer, nor damage the refrigerant circuit; maintenance of the appliance must be conducted by a specialist.
- Damaged power cord must be replaced by the manufacturer, its maintenance department or related professionals in order to avoid danger.

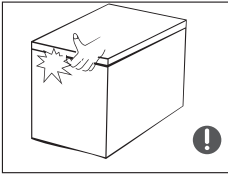

- The gaps between freezer doors and between doors and freezer body are small, be noted not to put your hand in these areas to prevent from squeezing the finger. Please be gentle when open the freezer door to avoid falling articles.
- Do not pick foods or containers with wet hands in the freezing chamber when the freezer is running, especially metal containers in order to avoid frostbite.

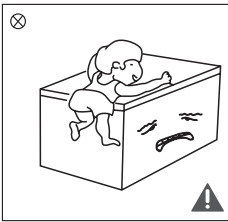

- Do not allow children to enter or climb the freezer to prevent that children are sealed in the freezer or children are injured by the falling freezer.
- Do not spray or wash the freezer; do not put the freezer in moist places easy to be splashed with water so as not to affect the electrical insulation properties of the freezer.

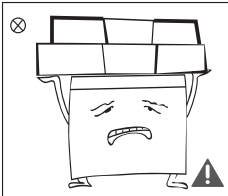

- Do not place heavy objects on the top of the freezer considering that objects may fall when open the door, and accidental injuries might be caused.
- Please pull out the plug in case of power failure or cleaning. Do not connect the freezer to power supply within five minutes to prevent damages to the compressor due to successive starts.

## 1.5 Warnings related to placing items

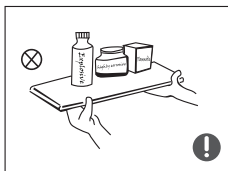

- Do not put flammable, explosive, volatile and highly corrosive items in the freezer to prevent damages to the product or fire accidents.
- Do not place flammable items near the freezer to avoid fires.

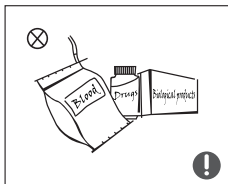

- This product is household freezer and shall be only suitable for the storage of foods. According to national standards, household freezer shall not be used for other purposes, such as storage of blood, drugs or biological products.

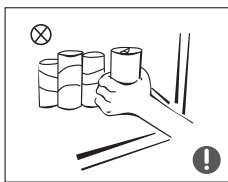

- Do not place items such as bottled or sealed container of fluid such as bottled beers and beverages in the freezer to prevent bursts and other losses.

## 1.6 Warnings for energy

- 1) Freezer might not operate consistently when sited for an extended period of time below the cold end of the range of temperatures for which the freezer appliance is designed.
- 2) The fact that effervescent drinks should not be stored in food freezer compartments or cabinets or in low-temperature compartments or cabinets, and that some products such as water ices should not be consumed too cold;
- 3) The need to not exceed the storage time recommended by the food manufacturers for any kind of food and particularly for commercially quick-frozen food in food-freezer and frozen-food storage compartments or cabinets;
- 4) The precautions necessary to prevent an undue rise in the temperature of the frozen food while defrosting the refrigerating appliance, such as wrapping the frozen food in several layers of newspaper.
- 5) The fact that a rise in temperature of the frozen food during manual defrosting, maintenance or cleaning could shorten the storage life.
- 6) The necessity that, for doors or lids fitted with locks and keys, the keys be kept out of the reach of children and not in the vicinity of the freezer appliance, in order to prevent children from being locked inside.

## 1.7 Warnings related to disposal



The freezer's refrigerant and cyclopentane foam materials are combustible materials and discarded freezers should be isolated from fire sources and can not be burned. Please transfer the freezer to qualified professional recycling companies for processing to avoid damages to the environment or other hazards.



Please remove the door of the freezer and shelves which shall be properly placed to avoid accidents of children entering and playing in the freezer.



Correct Disposal of this product:

This marking indicates that this product should not be disposed with other household wastes. To prevent possible harm to the environment or human health from uncontrolled waste disposal, recycle it responsibly to promote the sustainable reuse of material resources. To return your used device, please use the return and collection systems or contact the retailer where the product was purchased. They can take this product for environmental safe recycling.

## 2 Proper use of freezer

### 2.1 Names of components

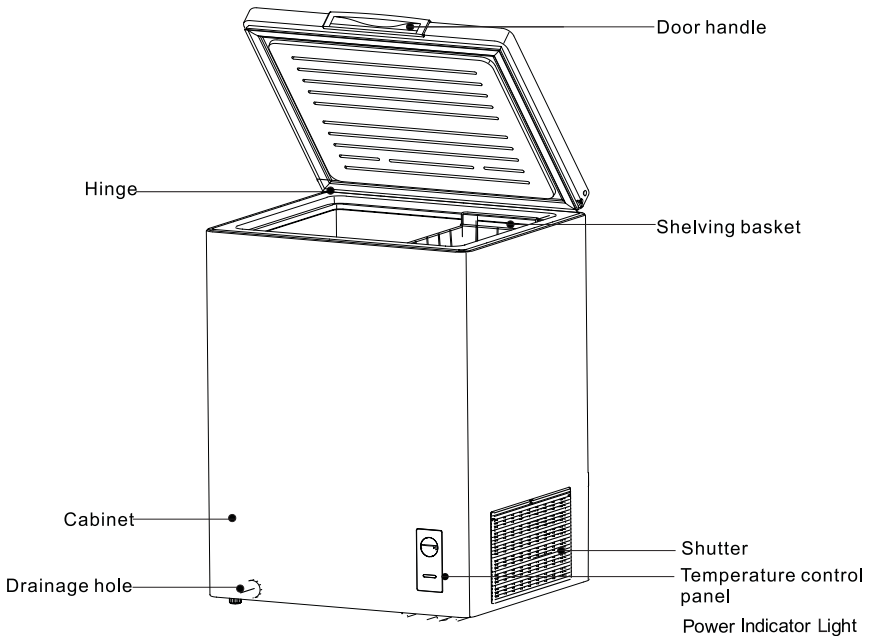

( The picture above is only for reference. The actual configuration will depend on the physical product or statement by the distributor )

- The low temperature of freezer may keep food fresh for a long time and it is mainly used to store frozen foods and making ice.
- The freezer is suitable for storage of meat, fish, shrimp, pastries class and other foods not to be consumed in short term.
- Chunks of meat are preferably to be divided into small pieces for easy access. Please be noted food shall be consumed within the shelf time.

#### Notice:

After long term using, there may be a certain degree of wear with the hinge, it will cause the noise when open/close the door and reduce the service life of hinge. It is recommended to put the grease on hinge for maintenance regularly, it can effectively eliminate noise and extend the service life of the hinge.

The weight of the objects in the basket should not exceed 5KG.

If the product is packaged in thin film, there may be condensation on the surface of the box and the film when the temperature and humidity of the transportation environment change rapidly.

This phenomenon is a normal physical phenomenon, does not affect the use of the product.



## 2.2 Temperature Control

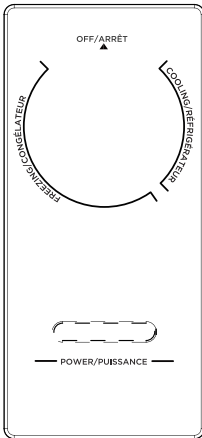

- After power on , the "POWER" indicator light will be light( blue ).
- The temperature in the box is adjusted by the temperature control knob; when knob adjusted within the scope of "COOLING", the box is refrigerator;when knob is adjusted within the scope of "FREEZING", the box is frozen.The knob rotates clockwise to reduce the temperature in the box.
- "OFF" file indicates stop.

( The picture above is only for reference. The actual configuration will depend on the physical product or statement by the distributor )

### 2.3 Placement

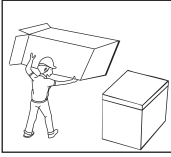

- Before using the freezer, remove all packaging materials including bottom cushions and foam pads and tapes inside the freezer, tear off the protective film on the door and the freezer body.

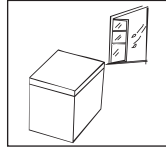

- The freezer should be placed in a well-ventilated indoor place; the ground shall be flat, and sturdy .

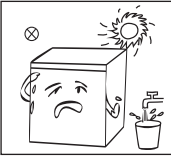

- Keep away from heat and avoid direct sunlight. Do not place the freezer in moist or watery places to prevent rust or reduction of insulating effect.

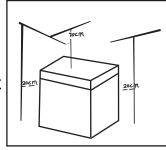

- The top space of the freezer shall be greater than 70cm, and the distances from both sides and backside shall be more than 20cm to facilitate heat dissipation.

### 2.4 Start to use

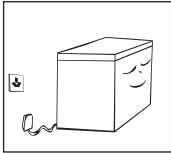

- The freezer shall stay for half an hour before connecting power when it is firstly started.
- The freezer shall run 2 to 3 hours before loading fresh or frozen foods; the freezer shall run for more than 4 hours in summer in advance considering that the ambient temperature is high.

### 2.5 Energy saving tips

- The appliance should be located in the coolest area of the room, away from heat producing appliances or heating ducts, and out of the direct sunlight.
- Let hot foods cool to room temperature before placing in the appliance. Overloading the appliance forces the compressor to run longer. Foods that freeze too slowly may lose quality, or spoil.
- Be sure to wrap foods properly, and wipe containers dry before placing them in the appliance. This cuts down on frost build-up inside the appliance.
- Appliance storage bin should not be lined with aluminum foil, wax paper, or paper toweling. Liners interfere with cold air circulation, making the appliance less efficient.
- Organize and label food to reduce door openings and extended searches. Remove as many items as needed at one time, and close the door as soon as possible.

## 3 Maintenance of freezer

### 3.1 Cleaning

- Dusts behind the freezer and on the ground shall be timely cleaned to improve the cooling effect and energy saving. The inside of the Freezer and the location of food storage should be cleaned frequently so as not to produce an odor. Soft towels or sponge dipped in water and non-corrosive neutral detergents are suggested for cleaning. The freezer of shall be finally cleaned with clean water and dry cloth. Open the door for natural drying before the power is turned on.



- Do not use hard brushes, clean steel balls, wire brushes, abrasives, such as toothpastes, organic solvents (such as alcohol, acetone, banana oil, etc.), boiling water, acid or alkaline items clean freezer considering that this may damage the fridge surface and interior.
- Do not rinse with water so as not to affect the electrical insulation properties. Please use a dry cloth when cleaning temperature control knob and electrical components.

 Please unplug the freezer for defrost and cleaning.

### 3.2 Defrost

- Freezer shall be manually defrosted.  
Unplug the freezer and open the freezer door, remove foods and shelving basket before defrosting; Open the outflow hole and drainage hole (and place water container at the outflow hole); indoor frost will naturally melt, wipe the defrost water with a dry, soft cloth. When the frost softens, an ice scraper might be used to the accelerate de-icing process.
- Please remove the food and put in a cool place when defrosting before removing accessories.

Other mechanical devices or other means shall not be used to accelerate except those recommended by the manufacturer. Do not damage the refrigerant circuit.



### 3.3 Stop using

Foods can be preserved for a couple of hours even in summer in case of power failure; it is recommended to reduce the frequency of opening door and do not put fresh foods into the freezer. Please unplug the freezer left unused for a long time for cleaning. Keep the door open to avoid the bad odor.

Do not turn upside or vibrate the freezer, the carrying angle can not be greater than 45°. Do not hold the door and hinge when moving this unit.



Continuous operation is recommended when the freezer is started. Please do not stop the freezer under normal circumstances so as not to affect the freezer's service life.

## 4 Trouble shooting

The following simple issues can be handled by the user. Please call the after-sale service department if the issues are not settled.

Inoperation	Whether the freezer is plugged and connected to power; Low voltage; Whether temperature control knob is in the work area; Failure power or tripping circuit.
Odor	Odorous foods should closely wrapped; Whether foods are rotten; Whether the interior shall be cleaned.
Long-term operation of compressor	It is normal that freezer operates for longer time in summer when the ambient temperature is higher; Do not put too much food in the freezer at one time; Do not put foods until they are cooled; Frequent opening of freezer door; Thick frost layer (defrost is needed).
Illuminating light does not shine	Whether the freezer is connected to power, whether the light is damaged.
The freezer door can not be properly closed	The freezer door is stuck by food packages; Too much food; Unbalanced freezer.
Loud noises	Whether the floor is flat, whether the placement of freezer is stable; Whether the freezer accessories are properly placed.
Transient difficulty in door opening	After refrigeration, there will be pressure difference between the inside and outside of the freezer to result in transient difficulty in door opening. This is a normal physical phenomenon.
Freezer enclosure heat Condensation	The freezer enclosure may emit heat during operation specially in summer, this is caused by the radiation of the condenser, and it is a normal phenomenon. Condensation: condensation phenomenon will be detected on the exterior surface and door seals of the freezer when the ambient humidity is large, this is a normal phenomenon, and the condensation can be wiped away with a dry towel.
Airflow sound Buzz Clatter	Refrigerants circulating in the refrigerant lines will produce eruption of sound and grunts which is normal does not affect the cooling effect. Buzz will be generated by running compressor specially when starting up or shutting down. The solenoid valve or electric switch valve will clatter which is a normal phenomenon and does not affect the operation.

# Midea Refrigerator Warranty



Your product is protected by this warranty:

Warranty service must be obtained from Midea Consumer Services or an authorized Midea servicer.

---

## Warranty

- One year full warranty from original purchase date.

Midea, through its authorized servicers will:

- Pay all costs for repairing or replacing parts of this appliance which prove to be defective in materials or workmanship.

Consumer will be responsible for:

- Diagnostics, removal, transportation and reinstallation cost required because of service.
- Costs of service calls that are a result of items listed under **NORMAL RESPONSIBILITIES OF THE CONSUMER\*\***

Midea replacement parts shall be used and will be warranted only for the period remaining on the original warranty.

---

## **NORMAL RESPONSIBILITIES OF THE CONSUMER\*\***

**This warranty applies only to products in ordinary household use, and the consumer is responsible for the items listed below:**

1. Proper use of the appliance in accordance with instructions provided with the product.
2. Routine maintenance and cleaning necessary to keep the good working condition.
3. Proper installation by an authorized service professional in accordance with instructions provided with the appliance and in accordance with all local plumbing, electrical and / or gas codes.
4. Proper connection to a grounded power supply of sufficient voltage, replacement of blown fuses, repair of loosened connections or defects in house wiring.
5. Expenses for making the appliance accessible for servicing.
6. Damages to finish after installation.

## **EXCLUSIONS**

**This warranty does not cover the following:**

- 1) Failure caused by damage to the unit while in your possession (other than damage caused by defect or malfunction), by its improper installation, or by unreasonable use of the product, including without limitation, failure to provide reasonable and necessary maintenance or to follow the written Installation and Operating Instructions.
- 2) Products purchased "as-is" or refurbished are not covered by this warranty.
- 3) Food loss caused by refrigerator or freezer failure.
- 4) Service calls to repair or replace consumables such as water filters, light bulbs air filters etc., or handles, knobs and other cosmetic parts.
- 5) Product that has been transferred from its original owner.
- 6) Interior or exterior rust on the unit.
- 7) Damages caused by services performed by persons other than authorized Midea servicers; use of parts other than Midea replacement parts; obtained from persons other than such Midea customer service; or external causes such as abuse, misuse, inadequate power supply or acts of God.
- 8) Service calls resulting from improper installation of your product.
- 9) Service calls to instruct you on the use of your product.
- 10) Surcharges including, but not limited to, any after hour, weekend, or holiday service calls, tolls, ferry trip charges, or mileage expense for service calls to remote areas, including the state of Alaska.
- 11) If the unit is put to commercial, business, rental, or other use or application other than for consumer use, we make no warranties, express or implied, including but not limited to, any implied warranty of merchantability or fitness for particular use or purpose.
- 12) Product that has been removed outside the USA or Canada.
- 13) Products without original serial numbers or products that have serial numbers which have been altered or cannot be readily determined.

Note: Some states do not allow the exclusion or limitation of incidental or consequential damages. So this limitation or exclusion may not apply to you.

## **IF YOU NEED SERVICE**

Keep your bill of sale, delivery slip, or some other appropriate payment record.

The date on the bill established the warranty period should service be required.

If service is performed, it is in your best interest to obtain and keep all receipts.

This written warranty gives you specific legal rights. You may also have other rights that vary from state to state.

Service under this warranty must be obtained by following these steps, in order:

1. Contact Midea Consumer Services or an authorized Midea servicer at 1-866-646 4332.
2. If there is a question as to where to obtain service, contact our consumer relations Department.



## CONGÉLATEUR COMPACT

# MANUEL D'UTILISATION

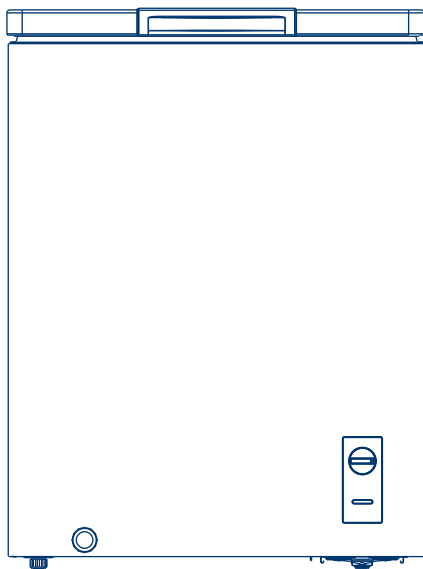

Veuillez lire attentivement le manuel avant l'utilisation. Le manuel devrait être conservé en lieu sûr pour une consultation ultérieure.

**N° DE MODÈLE : MC05DPGCR1RCM**

## TABLE DES MATIÈRES

1.Sécurité	
1.1 Avertissement .....	1-2
1.2 Signification des symboles de sécurité .....	3
1.3 Électricité .....	3
1.4 Utilisation .....	4
1.5 Stockage.....	5
1.6 Consommation énergétique .....	5
1.7 Mise au rebut.....	5
2 Usage adéquat du congélateur	
2.1 Composantes.....	6
2.2 Commande de température .....	7
2.3 Stockage.....	8
2.4 Utilisation .....	8
2.5 Astuces pour l'économie d'énergie.....	8
3 Entretien du congélateur	
3.1 Nettoyage.....	9
3.2 Dégivrage.....	9
3.3 Arrêt du fonctionnement .....	9
4 Dépannage.....	10

### CHER CLIENT :

Nous vous remercions de votre achat. Afin de s'assurer que vous obteniez les meilleurs résultats avec votre nouveau congélateur, nous vous invitons à prendre le temps nécessaire pour lire les instructions simples du présent manuel. Veuillez-vous assurer que tout le matériel d'emballage est mis correctement au rebut, et ce, en conformité avec les exigences environnementales. Lorsque vous disposez de tout appareil réfrigérant, veuillez contacter l'organisme local afin de connaître les exigences pour une mise au rebut sécuritaire. Cet appareil doit être utilisé uniquement à des fins pour lesquelles il a été fabriqué.

# 1 Sécurité

## 1.1 Avertissement



**Avertissement :** Risque d'incendie/matériaux inflammables

**RECOMMANDATIONS :**

Cet appareil est destiné à être utilisé dans un environnement domestique ou dans une cuisine réservée au personnel d'un magasin, d'un bureau ou d'autres lieux de travail. Il peut également être utilisé par les clients d'un hôtel, d'un motel, d'une auberge ou dans tout autre endroit de type résidentiel ou non prévu pour la vente au détail.

Si le cordon d'alimentation est endommagé, il doit être remplacé par le fabricant, son agent de service ou un technicien qualifié afin d'éviter tout risque.

N'entreposez pas de produits explosifs ou d'aérosols dans l'appareil.

L'appareil doit être débranché lorsqu'il n'est pas utilisé ou avant d'effectuer tout travail d'entretien.

**AVERTISSEMENT :** Ne pas obstruer les orifices de ventilation de la structure externe ainsi que ceux à l'intérieur de l'appareil.

**AVERTISSEMENT :** Ne pas utiliser d'appareil ou d'autres moyens que ceux recommandés par le fabricant pour procéder au dégivrage.

**AVERTISSEMENT :** Ne pas altérer le circuit de refroidissement.

**AVERTISSEMENT :** Ne pas utiliser d'appareils électriques à l'intérieur des compartiments de rangement de l'appareil, sauf s'ils sont recommandés par le fabricant.

**AVERTISSEMENT :** Veuillez disposer du congélateur conformément à la réglementation locale puisqu'il contient des gaz et du réfrigérant inflammables.

**AVERTISSEMENT :** Lors de l'installation de l'appareil, s'assurer que le cordon d'alimentation n'est pas coincé ni endommagé.

**AVERTISSEMENT :** Ne pas utiliser de barre d'alimentation ou un bloc d'alimentation portatif à l'arrière de l'appareil.

Ne pas utiliser de rallonge électrique ou un adaptateur non mis à la terre (fiche à deux brins).

**DANGER :** Pour éviter qu'un enfant soit pris au piège, avant de mettre tout congélateur au rebut, il faut :  
-Retirer toute porte.  
-Laisser les tablettes en place afin qu'aucun enfant ne puisse entrer.

Le congélateur doit être débranché de toute source d'alimentation avant de procéder à l'installation d'un accessoire.



Les substances et matériaux moussants et réfrigérants à base de cyclopentane utilisés pour le congélateur sont inflammables. Par conséquent, lorsque le congélateur est mis au rebut, il doit être tenu à l'écart de toute source d'incendie et être récupéré par une entreprise spécialisée en récupération afin que l'appareil soit éliminé autrement que par combustion, et ce, afin de prévenir les dommages à l'environnement ou tout autre dommage.



Les enfants doivent être sous la surveillance d'un adulte afin de s'assurer qu'ils ne jouent pas avec l'appareil.

Afin d'éviter de contaminer les aliments, veuillez observer les directives suivantes :

- L'ouverture prolongée de la porte peut entraîner une hausse notable de la température à l'intérieur de l'appareil.
- Nettoyez régulièrement les surfaces qui peuvent être en contact avec les aliments de même que les dispositifs de drainage.
- Nettoyez les réservoirs d'eau qui n'ont pas été utilisés durant 48 heures; faites un rinçage du système d'eau si l'eau n'a pas été utilisée durant cinq jours. (Remarque 1)
- Rangez toute viande non cuite dans des contenants appropriés et convenants au congélateur afin que la viande ne soit pas en contact ni ne dégoutte sur d'autres aliments.
- Si le congélateur est vide durant de longues périodes, veuillez l'arrêter, le dégivrer, le nettoyer et l'assécher et laissez la porte ouverte afin d'éviter que des bactéries s'y logent.

Note 1 : Veuillez-vous assurer si cette remarque est pertinente au type d'appareil.

## 1.2 Signification des symboles de sécurité

 INTERDICTION	À défaut de se conformer avec toute directive marquée du symbole d'interdiction, cela pourrait entraîner des dommages à l'appareil ou mettre en danger la sécurité de l'utilisateur.
 AVERTISSEMENT	Il est impératif de respecter toute directive marquée du symbole d'avertissement, sans quoi cela pourrait entraîner des dommages à l'appareil ou causer des blessures corporelles à l'utilisateur.
 PRUDENCE	Les directives marquées du symbole de prudence exigent une attention particulière. En n'y portant pas le soin adéquat, cela pourrait causer des blessures légères ou des dommages au produit.

Le présent manuel contient plusieurs directives importantes concernant la sécurité et elles doivent être respectées par tout utilisateur.

## 1.3 Électricité

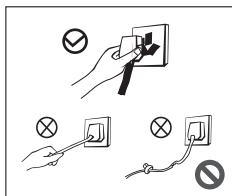

- Ne pas tirer sur le cordon d'alimentation. Tenir fermement la fiche pour la retirer de la prise électrique.
- Pour assurer une utilisation sécuritaire, ne pas tenter d'altérer le cordon d'alimentation ni utiliser celui-ci s'il est endommagé ou abîmé.
- Un cordon est endommagé ou abîmé doit être remplacé par un technicien compétent, agréé par le fabricant.

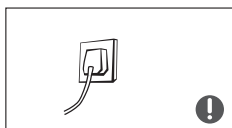

- La fiche d'alimentation doit être fermement insérée dans la prise sinon cela pourrait provoquer un incendie.



- Veuillez-vous assurer que la prise de courant est correctement mise à la terre.

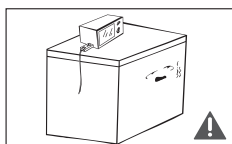

- En cas de fuite de gaz, veuillez fermer la valve, puis ouvrez les portes et les fenêtres. Ne pas débrancher le congélateur ni d'autres appareils électriques, car une étincelle pourrait provoquer un incendie.

## 1.4 Utilisation

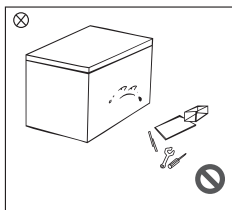

- Ne pas démonter ou modifier le congélateur ni altérer le circuit de refroidissement. Toute réparation de l'appareil doit être effectuée par un technicien spécialisé.
- Tout cordon d'alimentation endommagé doit être remplacé par le fabricant, son service technique ou un technicien compétent afin d'éviter tout risque potentiel.

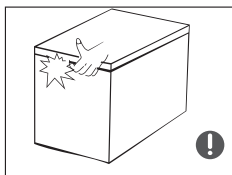

- L'espace entre la porte du congélateur et le congélateur est limité. Veuillez à ne pas mettre la main dans cet espace afin d'éviter de vous coincer les doigts. Pour éviter la chute d'objet, veuillez être délicat lorsque vous fermez la porte afin d'éviter la chute d'objets.
- Ne pas prendre les aliments ou les récipients en ayant les mains mouillées lorsque le congélateur est en marche, en particulier pour les récipients en métal, et ce, afin d'éviter les engelures.

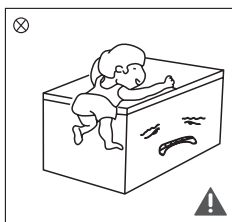

- Ne pas laisser un enfant entrer ni monter dans le congélateur; l'étouffement ou la chute de l'enfant pourraient en résulter.
- Ne pas vaporiser de produit nettoyant sur le congélateur. Ne pas l'installer dans un endroit où il pourrait être éclaboussé par de l'eau, et ce, afin de ne pas altérer les propriétés isolantes et les composants électriques du congélateur.

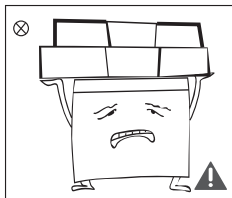

- Ne pas placer d'objets lourds sur le dessus du congélateur, car ceux-ci risquent de tomber lors de l'ouverture ou la fermeture de la porte, et ce faisant ils pourraient causer des blessures.
- Veuillez débrancher la fiche en cas de panne de courant ou lors du nettoyage. Attendre cinq minutes avant de rebrancher l'appareil afin d'éviter d'endommager le compresseur par des démarrages successifs.

## 1.5 Stockage

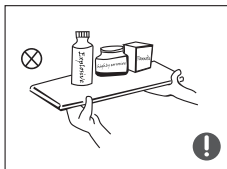

- Ne pas placer d'objets inflammables, explosifs, volatils et hautement corrosifs dans le congélateur pour éviter des dommages à l'appareil, des accidents ou des incendies.
- Ne pas ranger des articles inflammables près du congélateur afin d'éviter des incendies.

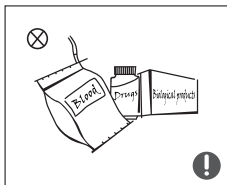

- Le congélateur est destiné à un usage domestique, notamment le stockage d'aliments. Il ne doit pas être utilisé à d'autres fins comme le stockage de sang, de médicaments, drogues ou de produits biologiques.

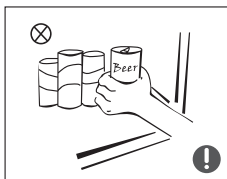

- Ne pas stocker de la bière, de la boisson ou tout autre liquide contenu dans des bouteilles ou dans des récipients fermés dans le congélateur. Sinon, ces bouteilles ou ces récipients fermés risquent de se fendre en raison du gel et ainsi causer des dommages.

## 1.6 Consommation énergétique

- 1) Les appareils de réfrigération peuvent ne pas fonctionner de manière constante (risque de dégivrage du contenu ou température trop élevée) lorsqu'ils sont installés et exposés à une température plus froide que celle pour laquelle ils ont été conçus, et ce, durant une période prolongée.
- 2) Les boissons gazeuses ne doivent pas être conservées dans le congélateur ni dans les compartiments à température moindre et certains produits (comme la glace) ne doivent pas être consommés trop froids.
- 3) Il ne faut pas dépasser la durée de stockage recommandée par les fabricants de produits alimentaires, et ce, pour tout type d'aliment et en particulier pour les produits surgelés.
- 4) Lors du dégivrage, des précautions sont nécessaires pour éviter une élévation excessive de la température des aliments surgelés, par exemple l'emballage des aliments surgelés dans plusieurs couches de papier journal.
- 5) La hausse de la température des aliments congelés pendant le dégivrage manuel, l'entretien ou le nettoyage peut réduire la durée de conservation des aliments.
- 6) Il est nécessaire de conserver les clés, pour le verrouillage des portes ou compartiments munis de serrures, hors de la portée des enfants et non à proximité de l'appareil afin d'éviter que les enfants ne soient enfermés à l'intérieur.

## 1.7 Mise au rebut

Les substances et matériaux moussants et réfrigérants à base de cyclopentane utilisés pour le congélateur sont inflammables. Par conséquent, lorsque le congélateur est mis au rebut, il doit être tenu à l'écart de toute source d'incendie et être récupéré par une entreprise spécialisée en récupération afin que l'appareil soit éliminé autrement que par combustion, et ce, afin de prévenir les dommages à l'environnement ou tout autre dommage.

Lorsque le congélateur n'est plus en état d'être utilisé, il faut désassembler la porte, retirer le joint d'étanchéité et les tablettes. Mettre la porte et les tablettes dans un endroit sécuritaire afin d'empêcher l'accès aux enfants ou le piégeage.



Manière appropriée pour la mise au rebut de cet appareil :

Ce symbole signifie que ce produit ne doit pas être mis au rebut avec les déchets domestiques. Afin de prévenir toute blessure ou tout dommage à l'environnement en raison d'une mise au rebut inappropriée, il faut recycler de manière responsable afin de favoriser la revalorisation des ressources matérielles. Pour retourner un appareil usagé, il faut faire appel aux organismes de retour et de cueillette ou contacter le vendeur où le produit a été acheté. Le vendeur pourrait être en mesure de s'assurer d'un recyclage sécuritaire.

## 2 Usage adéquat du congélateur

### 2.1 Composantes

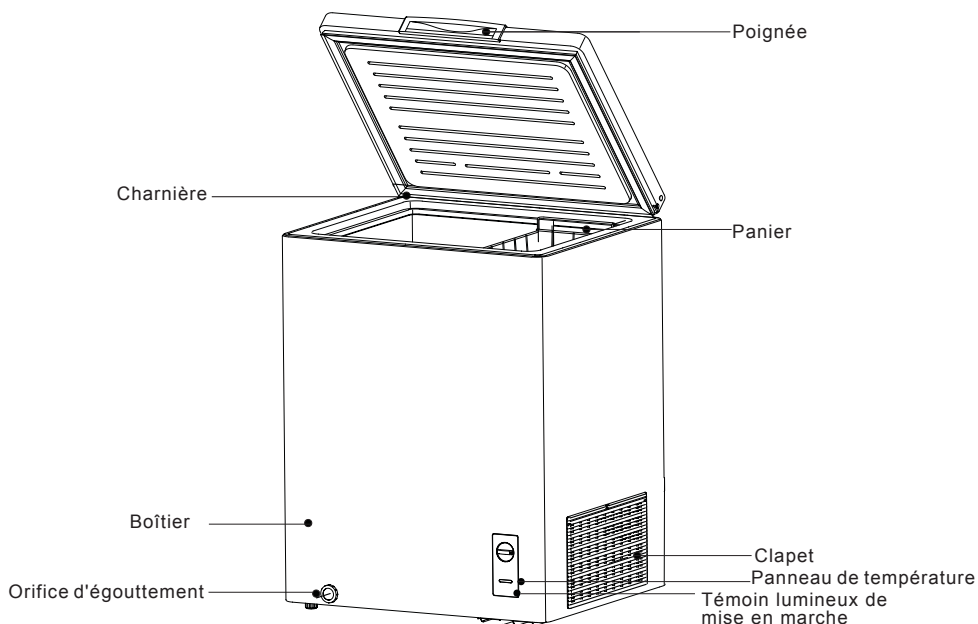

(La photo ci-dessus est à titre de référence. La configuration réelle peut varier selon le produit ou les directives du distributeur.)

- La température froide du congélateur permet de conserver des aliments frais durant une longue période; il est utilisé pour les aliments congelés et la glace.
- Le congélateur convient pour le stockage de viandes, de poisson, de fruits de mer, de pâtisserie et autres aliments qui ne seront pas consommés à court terme.
- Il est préférable de stocker en petites quantités pour un accès facile. Veuillez noter qu'il faut consommer les aliments conformément au temps de conservation.

#### Avertissements :

Après une utilisation prolongée, les charnières pourraient présenter des marques d'usure et causer un bruit lors de l'ouverture et la fermeture. Il est conseillé de les lubrifier de temps à autre. Cela éliminera le bruit et augmentera la durée d'utilisation.

Le poids des aliments placés dans le panier ne doit pas excéder 5 kg.

Si un aliment est emballé dans un papier film fin, il pourrait y avoir de la condensation à la surface de la boîte si la température et l'humidité changent rapidement. Il s'agit d'un phénomène normal qui n'affecte aucunement la qualité du produit.

## 2.2 Commande de température

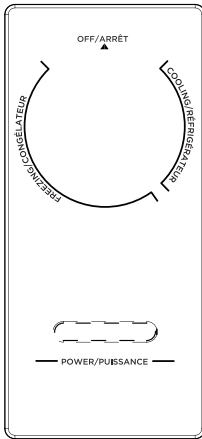

- Après la mise en marche, le témoin lumineux sera bleu.
- La température intérieure peut être réglée par le bouton de commande de température. Lorsque le bouton est à « RÉFRIGÉRATEUR », la température intérieure est celle d'un réfrigérateur. Lorsque le bouton est à « CONGÉLATEUR », la température intérieure est celle d'un congélateur. Le bouton tourne dans le sens horaire pour baisser la température intérieure.
- « ARRÊT » correspond à la mise à l'arrêt.

(La photo ci-dessus est à titre de référence. La configuration réelle peut varier selon le produit ou les directives du distributeur.)

## 2.3 Stockage

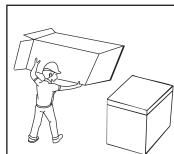

- Avant l'utilisation, retirer tout le matériel d'emballage, incluant les coussinets inférieurs, les blocs en mousse et les rubans à l'intérieur du congélateur. Retirer le film protecteur sur la porte et l'extérieur du congélateur.

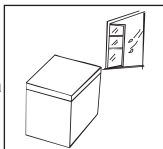

- Le congélateur doit être installé à l'intérieur, dans un endroit bien aéré et le sol doit être plat et robuste.

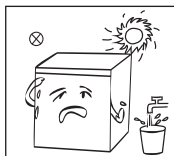

- Conserver l'appareil à l'écart de toute source de chaleur et éviter la lumière directe du soleil. Ne pas installer l'appareil dans un lieu humide afin de prévenir la rouille ou la réduction de l'efficacité de l'isolant.

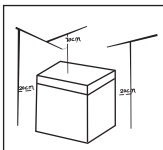

- L'espace alloué au-dessus du congélateur doit être minimalement de 70 cm et le congélateur doit être placé contre un mur à une distance d'au moins 20 cm (arrière et côtés) afin de permettre l'évacuation de la chaleur.

## 2.4 Utilisation

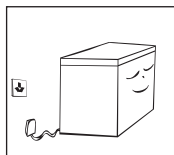

- Avant de brancher le congélateur, attendre au moins une demi-heure.
- Le congélateur doit être en marche depuis au moins deux à trois heures avant d'y stocker de la nourriture (fraîche ou congelée). En été, le congélateur doit fonctionner depuis plus de quatre heures en raison de la température plus élevée dans cette période.

## 2.5 Astuces pour l'économie d'énergie

- L'appareil devrait être installé dans la zone la plus fraîche de la pièce, loin de toute source de chaleur, de tout conduit de chauffage ou de la lumière directe du soleil.
- Laisser la nourriture parvenir à la température de la pièce avant de la ranger dans le congélateur. Attention de ne pas surcharger le congélateur, car cela oblige le compresseur à fonctionner plus longtemps. Les aliments qui refroidissent trop lentement peuvent perdre leur qualité ou même se gâter.
- S'assurer de bien emballer les aliments et d'assécher les contenants avant de les placer dans le congélateur. Cela réduira l'accumulation de givre à l'intérieur.
- L'intérieur du congélateur ne doit pas être tapissé de papier aluminium, papier ciré ou essuie-tout. Tout matériau de revêtement modifie la circulation d'air froid ce qui réduit l'efficacité de l'appareil.
- Ranger et identifier la nourriture permet de réduire le temps d'ouverture de la porte et la recherche. Retirer le plus d'aliments nécessaires en une seule fois et refermer rapidement la porte.

## 3 Entretien du congélateur

### 3.1 Nettoyage

- La poussière derrière et sous le congélateur doit être enlevée de façon régulière afin d'optimiser l'effet de refroidissement et d'économiser l'énergie. L'intérieur du congélateur doit être régulièrement nettoyé afin d'éviter toute odeur désagréable. Un simple chiffon ou une éponge à tremper dans de l'eau et un savon doux sont conseillés pour le nettoyage. Par la suite, il suffit d'utiliser un chiffon sec et une eau claire pour essuyer l'intérieur. Ouvrir la porte pour laisser sécher à l'air libre et avant de remettre l'appareil en marche.



- Ne pas utiliser de brosses dures, métalliques ou des laines d'acier ni de substances abrasives (dentifrices, solvants organiques tels l'alcool, l'acétone, l'huile de banane, etc.) ni d'eau bouillante. Ce faisant, ces produits pourraient causer des dommages à la surface du congélateur.
- Ne pas rincer à grande eau afin de ne pas altérer les propriétés électriques et d'isolation. Veuillez utiliser un chiffon sec pour nettoyer le bouton de commande et les composantes électriques.
- Débrancher le congélateur lors du dégivrage et du nettoyage.

### 3.2 Dégivrage

- Le dégivrage du congélateur doit être effectué manuellement.

Débrancher le congélateur et ouvrir la porte, retirer les aliments et le panier avant le dégivrage. Ouvrir le trou pour l'égouttement et placer un contenant d'eau).

Le givre fondra naturellement; essuyer l'eau avec un chiffon doux et sec. Lorsque le givre fond, vous pouvez utiliser une spatule pour accélérer le processus.

- Pendant le dégivrage, assurez-vous que les aliments sont conservés au frais.

Aucun appareil ou dispositif mécanique ne devrait être utilisé pour accélérer le dégivrage, sauf ceux recommandés par le fabricant. Ne pas altérer le circuit réfrigérant.

### 3.3 Arrêt du fonctionnement

- Les aliments à l'intérieur de l'appareil peuvent être conservés pendant plusieurs heures, même l'été, en cas de panne de courant. Durant une panne de courant, les temps d'ouverture de la porte doivent être limités et aucun autre produit frais ne doit être rangé dans l'appareil.
- Non-utilisation prolongée : l'appareil doit être débranché, puis nettoyé. Il faut laisser les portes ouvertes afin d'éviter les odeurs.
- Ne pas mettre le congélateur à l'envers ou le soumettre à une vibration. Lors du déplacement de l'appareil, l'inclinaison ne doit pas dépasser 45°. Ne pas tenir la porte et les charnières durant le déplacement.

Une fois mis en marche, l'appareil doit fonctionner de façon continue. De façon générale, il ne faut pas interrompre le fonctionnement de l'appareil afin de prévenir tout problème.



## 4 Dépannage

Vous pouvez tenter de résoudre vous-même de simples problèmes. Si vous n'arrivez pas à les résoudre, veuillez contacter le service après-vente.

Fonctionnement défaillant	Vérifiez si l'appareil est branché et si la fiche est bien insérée dans la prise. Vérifiez si le voltage est suffisant. Vérifiez s'il y a une panne de courant ou un court-circuit.
Odeur	Tout aliment à forte odeur doit être bien scellé. Vérifiez si un aliment est gâté. Nettoyez l'intérieur du congélateur.
Fonctionnement incessant du compresseur	Un fonctionnement constant est normal durant l'été alors que la température est plus élevée. Il n'est pas conseillé de stocker trop d'aliments au même moment. Les aliments doivent être refroidis avant d'être placés dans le congélateur. Il ne faut pas ouvrir fréquemment la porte. Couche importante de givre (le dégivrage est nécessaire).
Pas d'éclairage à l'intérieur	Vérifiez si le congélateur est branché ou si l'ampoule est endommagée.
La porte ne ferme pas correctement	Des emballages d'aliment peuvent être un obstacle. Il y a trop d'aliments stockés. Le congélateur n'est pas installé à niveau.
Bruit fort	Vérifiez si le congélateur est installé à niveau sur le plancher. Vérifiez que tous les accessoires sont convenablement disposés.
Résistance à l'ouverture de la porte	Après la congélation, il y aura une pression différente entre l'intérieur et l'extérieur du congélateur, ce qui occasionne une résistance à l'ouverture de la porte. Il s'agit d'un principe normal de physique.
Chaleur et condensation en surface	Le boîtier du congélateur peut présenter devenir chaud sur sa surface extérieure, particulièrement en été. Cela est causé par la radiation du condenseur, et cela est normal. Condensation : la condensation sur la surface extérieure ou le joint d'étanchéité est normale lorsque le taux d'humidité ambiant est élevé. Il suffit d'essuyer avec un chiffon propre.
Son de débit d'air Bourdonnement Craquement	Les produits réfrigérants peuvent produire des sons et cela est normal et n'affectera en rien la capacité de refroidissement. Le bourdonnement peut produire lorsque le compresseur fonctionne. Le bourdonnement peut être plus important lorsque le compresseur démarre ou arrête. Cliquetis : L'électrovanne ou l'interrupteur électrique va cliqueter, ce qui est un phénomène normal et n'affecte pas le fonctionnement.

## Garantie du Réfrigérateur Midea



Votre produit est protégé par cette garantie:

Le service de garantie peut être obtenu du Service aux Consommateurs de Midea ou un service agréé Midea.

### Garantie

- Un an à compter de la date originelle de l'achat.

### Via ses services agréés, Midea:

- Payera tous les frais de réparation ou remplacement des pièces de cet appareil s'il s'avère défectueux en raison d'un vice de matière ou de fabrication.

### Le Consommateur prendra en charge:

- Les frais pour diagnostic, enlèvement, transport et réinstallation nécessaires relié au service.
- Les frais d'appel reliés aux points listés dans **RESPONSIBILITES NORMALES DU CONSOMMATEUR\*\***

**Les pièces de rechange Midea doivent être utilisées et sont garanties uniquement pour la période restante de sa garantie originale.**

### **RESPONSIBILITES NORMALES DU CONSOMMATEUR\*\***

**Cette garantie s'applique uniquement aux produits utilisés par les particuliers, et le consommateur est responsable des suivants:**

1. Utilisation appropriée de l'appareil conformément aux instructions fournies avec le produit.
2. Routines d'entretien et de nettoyage nécessaires pour que l'appareil continue à fonctionner dans de bonnes conditions.
3. Installation appropriée par un professionnel autorisé conformément aux instructions fournies avec l'appareil et selon tous les codes en vigueur sur la plomberie, l'électricité et/ou les gaz.
4. Bonne connexion à une source d'alimentation mise à la terre avec voltage suffisant, remplacement de fusibles grilles, réparation des connexions lâches ou les câblages défectueux dans la maison.
5. Dépenses reliés à l'opération de rendre l'appareil accessible pour assistance et service.
6. Dommages après installation.

### **EXCLUSIONS**

**Cette garantie ne couvre pas ce qui suit:**

- 1) Panne causée par un endommagement lorsque l'appareil se trouve en votre possession (défaut et mauvais fonctionnement d'origine exclus), par une installation inappropriée, ou par une utilisation déraisonnable du produit, y compris, sans s'y limiter, défaut de fournir des entretiens appropriés et nécessaires ou de suivre les *Instructions d'Installation et d'Opération*.
- 2) Les produits achetés "as-is" ou rénovés ne sont pas couverts par cette garantie.
- 3) Pertes des produits alimentaires causées par la panne du réfrigérateur ou du congélateur.
- 4) Les frais d'appel faisant appel à un service de réparation ou de remplacement de consommables tels que filtres à eau, filtres à air, ampoules, etc., ou poignées, boutons et autres parties pour esthétique.
- 5) Produits qui ont été transférés par leur propriétaire initial.
- 6) Produits avec rouille à l'intérieur et/ou à l'extérieur de l'appareil.
- 7) Dommages causés par des services effectués par des personnes autres que les services agréés Midea; utilisation de pièces de rechange autres que les pièces Midea ; pièces obtenues de personnes autres que le service client Midea; dommages externes tels que abus, utilisation abusive, source d'alimentation incorrecte ou force majeure.
- 8) Appels de service résultant d'une mauvaise installation du produit.
- 9) Appels de service pour vous guider à utiliser votre produit.
- 10) Frais supplémentaires, non limités aux, appels effectués après les heures de travail, weekend ou jours fériés, les frais de péages, frais de convoyage, frais du kilométrage pour appel aux services dans les zones éloignées, y compris l'Etat d'Alaska.
- 11) Si l'appareil est utilisé pour des objectifs commerciaux, pour business, pour location, ou autres utilisations ou applications autres que l'utilisation d'un consommateur particulier, Midea ne fournit aucune garantie supplémentaire, expresse ou implicite, y compris, sans s'y limiter, les garanties implicites de qualité marchande ou d'adaptation à un emploi particulier.
- 12) Le produit a été envoyé en dehors du territoire des Etats-Unis ou du Canada.
- 13) Produits sans numéro de série original ou produits avec numéro de série modifié ou illisible.

Note: Les lois en vigueur dans certains états n'autorisent pas l'exclusion ou la limitation des dommages accidentels ou consécutifs. La limitation ou l'exclusion peut donc ne pas s'appliquer à vous.

### **SI VOUS AVEZ BESOIN D'UN SERVICE**

Gardez votre facture d'achat, votre bon de livraison, ou autres preuves de paiement appropriées

En cas de besoin de service, la date sur la facture est utilisée pour établir la période de garantie.

Lorsqu'un service est effectué, nous vous recommandons fortement d'obtenir et de garder tous les reçus correspondants.

Cette garantie écrite vous donne des droits spécifiques. Vous pouvez également avoir d'autres droits selon les états.

Le service fourni sous la présente garantie doit être obtenu en suivant les étapes suivantes:

1. Contactez le Service aux Consommateurs Midea ou un service agréé Midea au 1-866-646 4332.
2. Si vous avez des questions pour savoir où obtenir un service, veuillez contacter la Division des relations consommateurs.



**make yourself at home**